

Kurzanleitung für das Sena SF4

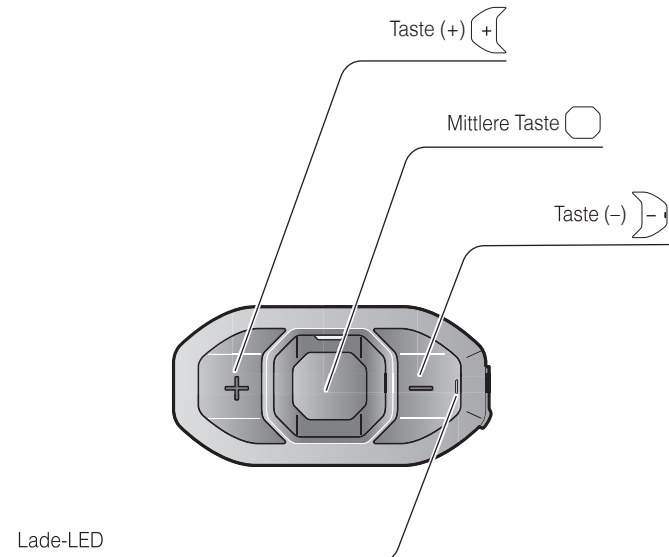

1

Installation

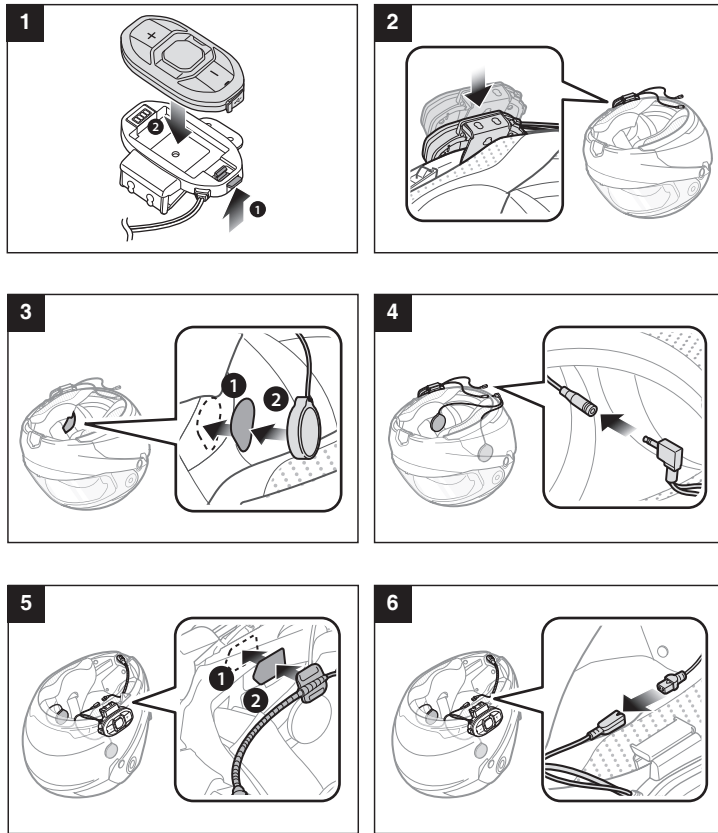

2

18.Jan

Laden

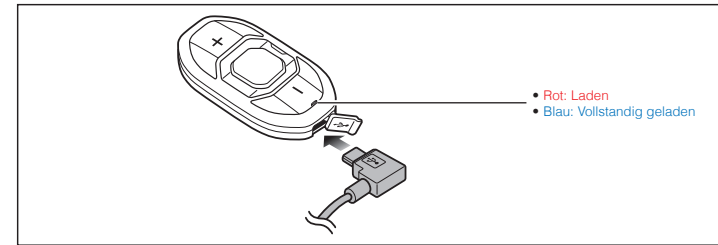

Bedienung der Tasten

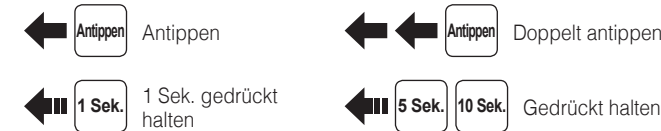

Ein-/Ausschalten



3

Lautstärkeregelung

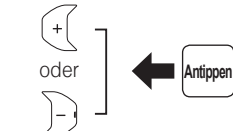

Akkuüberprüfung

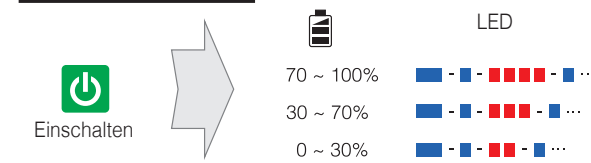

Telefon, Musik Kopplung

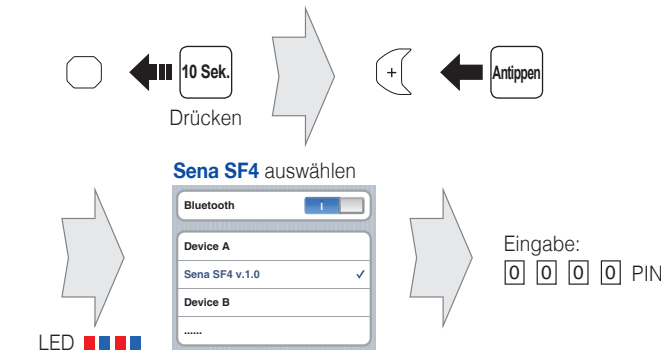

Musik Steuerung

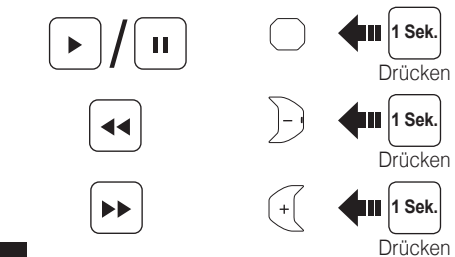

4

Mobiltelefon Anruf tätigen und annehmen

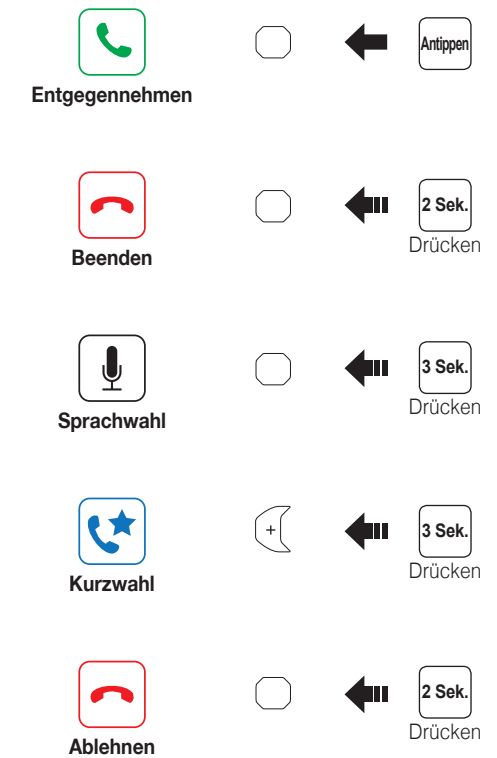

5

Sprechanlage Kopplung



Doppelt antippen

1. Teilnehmer



Dreimal antippen

3. Teilnehmer

6

Radio Ein/Aus



Radio Sender suchen

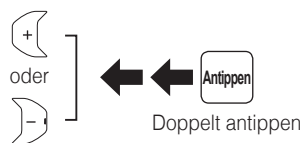

Radio FM-Frequenzband aufsteigend durchsuchen

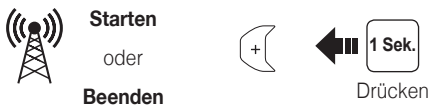

Während der Suche als Voreinstellung speichern

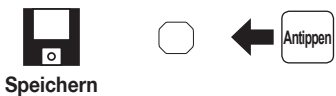

Radio Zu voreingestelltem Sender wechseln



7

Radio Voreinstellung speichern oder löschen

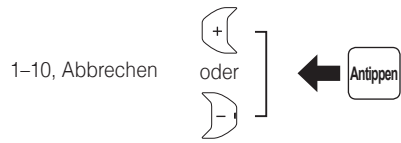
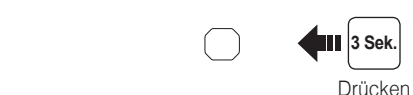

1-10, Abbrechen

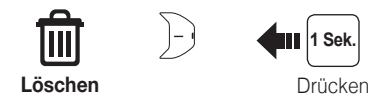

8

Einstellungen

Konfigurationsmenü

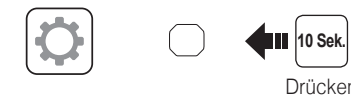

Verwenden des Sena Device Manager

Schließen Sie das Headset über ein USB-Kabel am Computer an. Starten Sie den Sena Device Manager und klicken Sie auf **GERÄTEEINSTELLUNGEN**, um die Headset-Einstellungen zu konfigurieren. Ausführliche Informationen, wie sie den Sena Device Manager herunterladen können, finden Sie in dem der Verpackung beigelegten Merkblatt.

Verwenden der Sena SF Utility-App

- Laden Sie die **Sena SF Utility-App** für Android oder iPhone bei Google Play oder im App Store auf Ihr Smartphone herunter. Weitere Informationen finden Sie unter sena.com/de/sf-app.
- Koppeln Sie Ihr Smartphone mit dem Headset.
- Führen Sie die **Sena SF Utility-App** aus. Wischen Sie den Bildschirm nach rechts und tippen Sie auf die Einstellungen, um die Headset-Einstellungen zu konfigurieren.

9

Fehlersuche

Zurücksetzen

Wenn Sie das Sena SF4 auf die standardmäßigen Werkseinstellungen zurücksetzen möchten, gehen Sie wie im Konfigurationsmenü unter Zurücksetzen beschrieben vor. Das Headset stellt automatisch die Standardeinstellungen wieder her und schaltet sich aus.

Reset bei Fehlfunktion

Wenn das Sena SF4 nicht ordnungsgemäß funktioniert, können Sie mit einem spitzen Gegenstand die Reset-Taste im Stiftloch auf der Rückseite der Haupteinheit drücken.

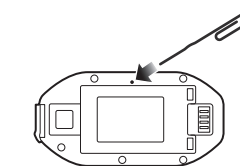

Sena Technologies, Inc.
www.sena.com/de
Kundendienst: support.sena.com
E-Mail: support@sena.com